

## BEDIENUNGS- UND EINBAUANLEITUNG

Beleuchtungsset für Badewannen.

- GB - Operating and installation instructions
- F - Instructions de service et d'installation
- I - Istruzioni per l'uso e di montaggio
- E - Instrucciones de funcionamiento y montaje
- PRC - 操作和安装说明

## BELEUCHTUNGSSET FÜR BADEWANNEN

Nehmen Sie sich ein wenig Zeit und lesen Sie diese Einbauanleitung zum Beleuchtungsset für Badewannen sorgfältig.

In der Einbauanleitung werden die im Folgenden beschriebenen Piktogramme benutzt. Mit diesen Piktogrammen werden Anweisungen und Hinweise ausgezeichnet, die besondere Aufmerksamkeit erfordern.

 Anweisungen und Hinweise die eine einwandfreie Funktion und einen reibungslosen Einbau des Beleuchtungssets gewährleisten.

 Ihre Gesundheit oder die der Benutzer des Beleuchtungssets kann beeinträchtigt werden.

 Reinigungs- und Pflegehinweise zur Erhaltung der hohen Qualität des Beleuchtungssets.

### ERKLÄRUNG

- Kaldewei hat diese Einbauanleitung nach bestem Wissen erstellt.
- Kaldewei behält sich das Recht vor, Änderungen am Inhalt der Einbauanleitung vorzunehmen, ohne damit die Verpflichtung zu übernehmen, Dritten davon Kenntnis zu geben.
- Kaldewei behält sich das Recht vor, Änderungen zur Verbesserung der technischen Anlage vorzunehmen, ohne damit die Verpflichtung zu übernehmen, Dritten davon Kenntnis zu geben. Lesen Sie gegebenenfalls beiliegende Zusatzinformationen.

- Kein Teil dieser Einbauanleitung darf ohne ausdrückliche Genehmigung der Firma Kaldewei reproduziert oder anderweitig übertragen werden.

Auf das Beleuchtungsset erhalten Sie eine gesetzliche Gewährleistung von zwei Jahren.



Alte beziehungsweise defekte Geräte sind umweltfreundlich gemäß den gesetzlichen Bestimmungen zu entsorgen.

D

GB

F







I

E



PRC

Einbauanleitung  
Installation Instructions

**VERBINDLICHE EINBAUVORSCHRIFTEN**

-  Das Beleuchtungsset für Badewannen darf nur in dafür vorgesehenen Kaldewei Badewannen eingebaut werden.
-  Die Badewannenoberfläche ist beim Einbau des Beleuchtungssets und dessen elektrischen Anschlusses vor Beschädigungen zu schützen.
-  Es sind zwei Revisionsöffnungen (200 mm x 200 mm) im Bereich der Steuerung und des Tasters vorzusehen.
-  Die Steuerung muss in einer Höhe von mindestens 6 cm über dem Boden angebracht werden.
-  Das Öffnen der Steuerung ist nur einem konzessionierten Elektro-Installateur erlaubt. Bei unerlaubtem Öffnen der Steuerung erlischt jeglicher Garantieanspruch.
-  Alle Arbeiten sind mit fachüblichen Werkzeugen durchzuführen.
-  Nach Einbau des Beleuchtungssets ist eine Dichtigkeitprüfung durchzuführen.

**SICHERHEITSHINWEISE**

-  Das Beleuchtungsset darf nicht durch Personen (einschließlich Kinder) mit eingeschränkten, physischen, sensorischen oder geistigen Fähigkeiten oder mangels Erfahrung und/oder mangels Wissen benutzt werden. Eine zulässige Ausnahme wäre, sie werden durch eine für ihre Sicherheit zuständige Person beaufsichtigt oder erhalten von ihr Anweisungen wie das Beleuchtungsset zu benutzen ist.
-  Kinder dürfen bei einem Bad nicht ohne Aufsicht gelassen werden. Es muss sichergestellt sein, dass Kinder weder vor, während oder nach einem Bad, mit dem Beleuchtungsset spielen.

D

GB

F



I



E

PRC

Einbauanleitung  
Installation Instructions

**ELEKTRISCHER ANSCHLUSS**

-  Der elektrische Anschluss und die Behebung von Funktionsstörungen bzw. Defekten darf nur von einem Fachbetrieb durchgeführt werden.
-  Für den elektrischen Anschluss des Beleuchtungssets muss eine Versorgungsleitung 2 x 1,5 mm<sup>2</sup> bauseits vorhanden sein.
-  In der Versorgungsleitung muss ein allpolig trennender Hauptschalter mit mind. 3 mm Kontaktöffnung zur Ausschaltung des Beleuchtungssets (Nichtbenutzung, Servicearbeiten) vorgesehen werden.

-  Die Installation des Beleuchtungssets ist für eine Versorgung mit Wechselfspannung 230 V 50/60 Hz vorgesehen.
-  Der elektrische Anschluss des Beleuchtungssets muss über eine 16 A Sicherung abgesichert werden und darf nur über einen Fehlerstromschutzschalter (30 mA) vorgenommen werden.
-  Bei einem Umbau der Komponenten verfällt die Garantiezusage.

**TECHNISCHE DATEN STEUERUNG**

	UWS	Spektrallicht
Nennspannung	230 VAC	
Nennstrom	13 mA	43 mA
Gesamtleistung	max. 3 VA	max. 10 VA
Schutzklasse	IP55	IP65
Temperaturbereich	0 °C - 50 °C	
Bedienung	Taster	

Das Gerät erfüllt die DIN EN 61347.

**INFORMATIONEN ZU DEN LED**

Gemäß DIN EN EN 62471:2008 / IEC 62471:2006 gilt:

**LED STRAHLUNG  
RISIKO-GRUPPE 1**

White:  $\lambda_{peak}$  at 464nm,  $P_{opmax}$  = 480  $\mu$ W  
 Red:  $\lambda_{peak}$  at 632nm,  $P_{opmax}$  = 130  $\mu$ W  
 Blue:  $\lambda_{peak}$  at 465nm,  $P_{opmax}$  = 176  $\mu$ W  
 Green:  $\lambda_{peak}$  at 520nm,  $P_{opmax}$  = 99  $\mu$ W

- D**
- GB**
- F**
- I**
- E**
- PRC**

**Einbauanleitung  
Installation Instructions**

## BEDIENUNG UNTERWASSERSCHENWERFER

**Erster Tastendruck:** Der Unterwasserscheinwerfer wird eingeschaltet.

**Nächster Tastendruck:** Der Unterwasserscheinwerfer wird ausgeschaltet.

## BEDIENUNG SPEKTRALLICHT

**Erster Tastendruck:** Das Spektrallicht wird eingeschaltet. Die Lichtfarben wechseln automatisch.

**Nächster Tastendruck:** Der Wechsel der Lichtfarben wird bei der Lichtfarbe, die zur Zeit des Tastendruckes leuchtet, angehalten.

**Nächster Tastendruck:** Der Wechsel der Lichtfarben wird fortgesetzt. Das Anhalten und Fortsetzen des Wechsels der Lichtfarben kann beliebig oft erfolgen.

**Tastendruck für ca. 3 Sekunden:** Das Spektrallicht wird ausgeschaltet.

## REINIGUNG

- **Im Normalfall** genügt es, den Unterwasserscheinwerfer/das Spektrallicht mit heißem Wasser auszuspülen und mit einem weichen, staubfreien Tuch oder Fensterleder abzuwischen.
- **Bei geringer Verschmutzung** sollte ein Reiniger mit einem neutralen pH-Wert (5-7, z. B. Spülmittel oder Neutralseife) und ein weicher Schwamm bzw. ein Reinigungstuch benutzt werden.
- **Bei stärkerer Verschmutzung** sollten etwaige Ablagerungen über längere Zeit (ca. 10-15 Minuten) mit Wasser einweichen und der Reinigungsvorgang gegebenenfalls wiederholt werden.
- **Bei Kalkrückständen** Ablagerungen mit einer Wasser-Essiglösung (Verhältnis 1:1, keine Essigessenz) oder mit verdünntem Kalkentferner beseitigen.



Andere als die von Kaldewei empfohlenen Reinigern können den Unterwasserscheinwerfer/das Spektrallicht beschädigen. Die auf den Reinigern ausgezeichneten Herstellerangaben sind zu beachten.



Scheuernde oder sandhaltige Reiniger dürfen nicht verwendet werden. Chlorhaltige Desinfektionsmittel oder aggressive Reiniger (z. B. Aceton, Nitro-Verdünnung, Waschbenzin) können den Unterwasserscheinwerfer/das Spektrallicht angreifen oder ausbleichen.



Nur weiche Reinigungstücher oder Schwämme sind zur Pflege zu verwenden. Unter keinen Umständen sind Scheuerbürsten/-schwämme, Stahlwolle oder andere Werkzeuge zu verwenden.

D

GB

F

I

E

PRC

Einbauanleitung  
Installation Instructions

### LIEFERUMFANG

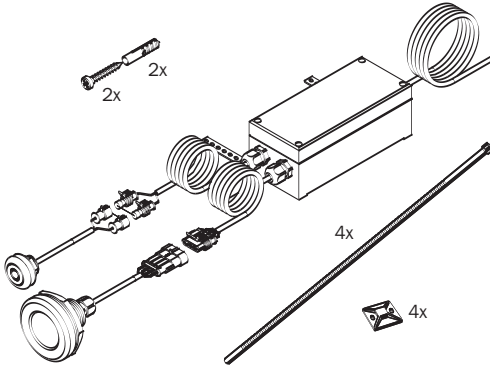

SCOPE OF SUPPLY  
 VOLUME DE LIVRAISON  
 VOLUME DI FORNITURA  
 SUMINISTRO  
 供货范围

D

GB

F

I

E

PRC

Einbauanleitung  
 Installation Instructions

### DICHTUNGEN EINSETZEN

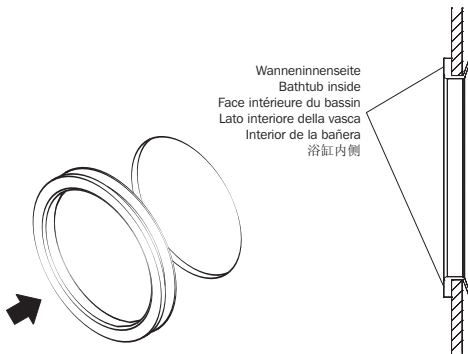

INSERT GASKETS  
 METTRE EN PLACE LES JOINTS  
 D'ÉTANCHÉITÉ  
 METTERE A POSTO LE  
 GUARNIZIONI  
 INSERTAR JUNTAS  
 嵌入密封垫

### SCHNITTLICHTER/TASTER EINSETZEN

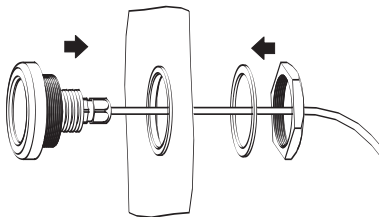

INSERT SPOTLIGHT/  
 PUSHBUTTON  
 METTRE EN PLACE LE PROJECTEUR  
 / LE BOUTON POUSSOIR  
 METTERE A POSTO RIFLETTORE/  
 PULSANTE  
 INSERTAR FOCO/PULSADOR  
 水底灯/光谱灯

**STECKVERBINDUNGEN SCHLIESSEN**

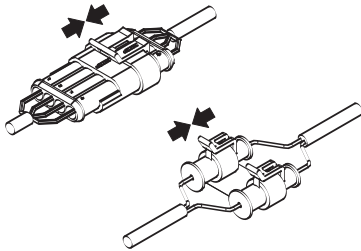

CLOSE PLUG-IN CONNECTIONS  
 FERMER LES RACCORDEMENTS  
 À FICHES  
 FERMARE INNESTI A SPINA  
 CERRAR UNIONES POR ENCHUFE  
 重新插上卡口

D

GB

F

I

E

PRC

**Einbauanleitung  
 Installation Instructions**

**STEUERUNG BEFESTIGEN**

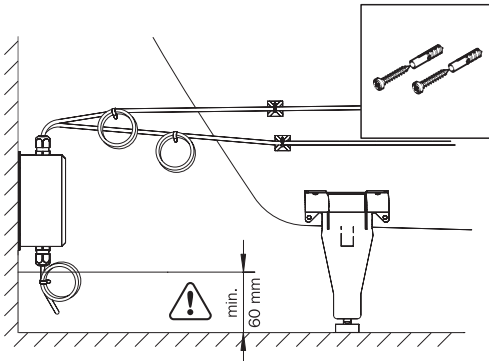

FIX CONTROL  
 FIXER LE DISPOSITIF  
 DE COMMANDE  
 FISSARE DISPOSITIVO  
 DI COMANDO  
 FIJAR EL MANDO  
 固定控制盒

**KABEL BEFESTIGEN**

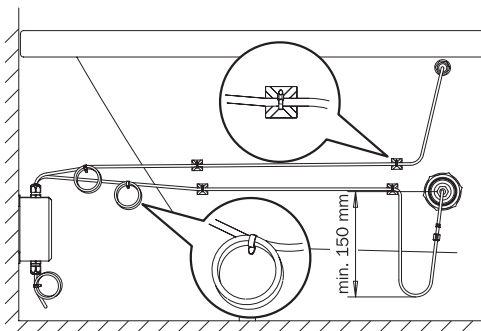

FASTEN CABLE  
 FIXER LE CÂBLE  
 FISSARE CAVI  
 FIJAR LOS CABLES  
 固定电线

**REVISIONSÖFFNUNGEN**

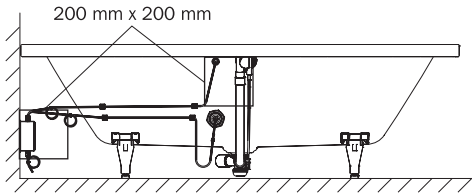

INSPECTION OPENINGS  
 OUVERTURES DE RÉVISION  
 APERTURE DI REVISIONE  
 APERTURAS DE INSPECCIÓN  
 检修口

D  
 GB

F

I

E

PRC

Einbauanleitung  
 Installation Instructions

**ANSCHLUSSPLAN**

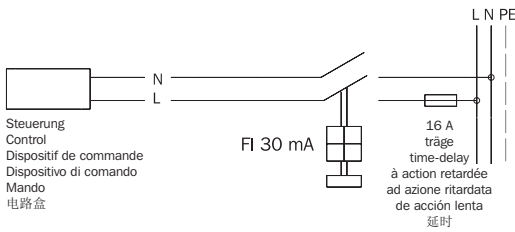

TERMINAL DIAGRAM  
 PLAN DE RACCORDEMENT  
 PIANO DELLE CONNESSIONI  
 ESQUEMA DE CONEXIÓN  
 电路图



**STEUERUNG UNTERWASSERSSCHEINWERFER**

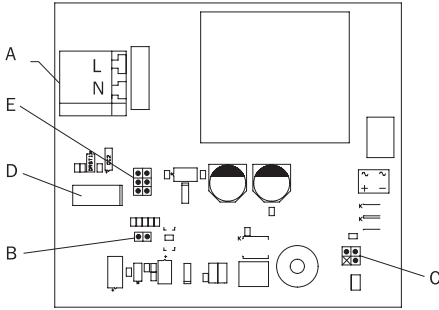

CONTROL UNDERWATER  
SPOTLIGHT  
DISPOSITIF DE COMMANDE  
PROJECTEUR IMMERGÉ  
DISPOSITIVO DI COMANDO  
RIFLETTORE SUBACQUEO  
MANDO FOCO SUBACUÁTICO  
水底灯的控制器

- A = Netzversorgung / Mains supply / Alimentation par le réseau / Alimentazione di rete / Alimentación por la red / 电源
- B = Taster / Push-button / Bouton poussoir / Pulsante / Pulsador / 按键
- C = Unterwasserscheinwerfer / Underwater spotlight / Projecteur immergé / Riflettore subacqueo / Foco subacuático / 水底灯
- D = Mikrokontroller / Micro-controller / Microcontrôleur / Micro-controller / Microcontrolador / 微型控制器
- E = Schnittstelle / Interface / Interface / Interfaccia / Interfaz / 接口

**STEUERUNG SPEKTRALICHT**

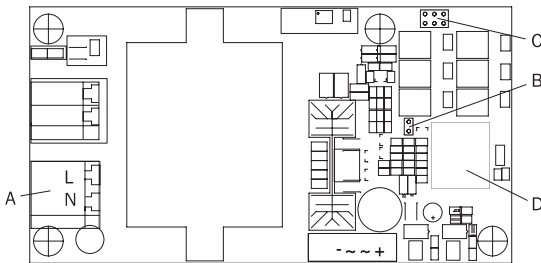

CONTROL SPECTRAL LIGHT  
DISPOSITIF DE COMMANDE  
LAMPE SPECTRALE  
DISPOSITIVO DI COMANDO  
LAMPADA SPETTRALE  
MANDO LUZ ESPECTRAL  
光谱灯控制器

- A = Netzversorgung / Mains supply / Alimentation par le réseau / Alimentazione di rete / Alimentación por la red / 电源
- B = Taster / Push-button / Bouton poussoir / Pulsante / Pulsador / 按键
- C = Spektrallicht / Spectral light / Lampe spectrale / Lampada spettrale / Luz espectral / 光谱灯
- D = Mikrokontroller / Micro-controller / Microcontrôleur / Micro-controller / Microcontrolador / 微型控制器

**Einbauanleitung  
Installation Instructions**

D

GB

F

I

E

PRC

